

# ІНСТРУКЦІЯ ДО ДУШОВИХ КАБІН МОНТАЖ НА ОСНОВІ ПРОФІЛЮ

W023

900x900



[www.weston.com.ua](http://www.weston.com.ua)

## ШАНОВНИЙ ПОКУПЕЦЬ!

У цьому керівництві ви знайдете докладні інструкції по установці душової системи, доповнені малюнками і коментарями. Інструменти, що застосовуються при установці, прості і не вимагають спеціальних навичок.

Перед монтуванням необхідно перевірити цілісність та комплектність виробу.

Для встановлення душової kabini потрібно не менше двох людей.



Встановлювати душову kabini необхідно у спеціальному захисному одязі.



### ДОГЛЯД:

Регулярно чистіть неабразивним чистячим спреєм, миючим засобом на основі крему або милом для миття посуду. Можна використовувати будь-який очисний засіб з написом "безпечно для акрилу". Чистий оцет корисний для видалення важких плям, але якщо пляма зберігається, вживайте 99% спирт. Ніколи не використовуйте абразивні чистячі засоби, скребки, металеві щітки або будь-що, що може подряпати або затьмарити поверхню.

### ОБЕРЕЖНО:

Недотримання інструкцій, попереджень, інформація про догляд та технічне обслуговування може призвести до особистого травмування, пошкодження майна чи виробу та може втратити гарантію.



## Необхідні інструменти:

(в комплект не входять)



## Підготовка

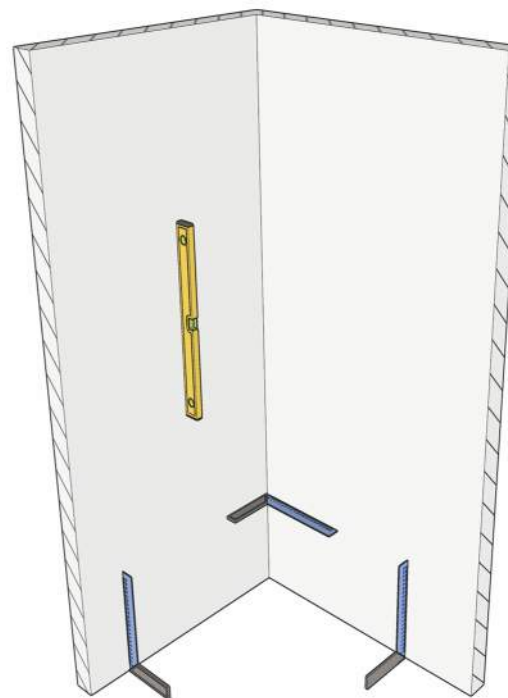

Перед монтуванням стіни повинні бути рівними!

## Комплектація душової kabіни:

кількість наведена для стандартної комплектації  
(може змінюватися при індивідуальному замовленні)

№	Найменування	Позначення	К-ть
1	Бокове скло		1
2	Скляні Двері		1
3	Профіль бічний п-образний		1
4	Профіль нижній п-образний		1
5	Конектор		1
6	Петля		2
7	Ущільнювач скло-скло		1
8	Магнітний ущільнювач		1
9	Ущільнювач під двері		1
10	Поріжок акриловий		1
11	Штанга		1
12	Кріплення штанга-стіна		2
13	Кріплення скло-стаб. боковий		1
14	Дюбеля 6x35		24
15	Шурупи 4x35		24
16	Дюбеля 8x40		3
17	Шурупи		3
18	Підкладки		2
19	Ручка		1
20	Магнітна планка		1

## Схема душової системи:

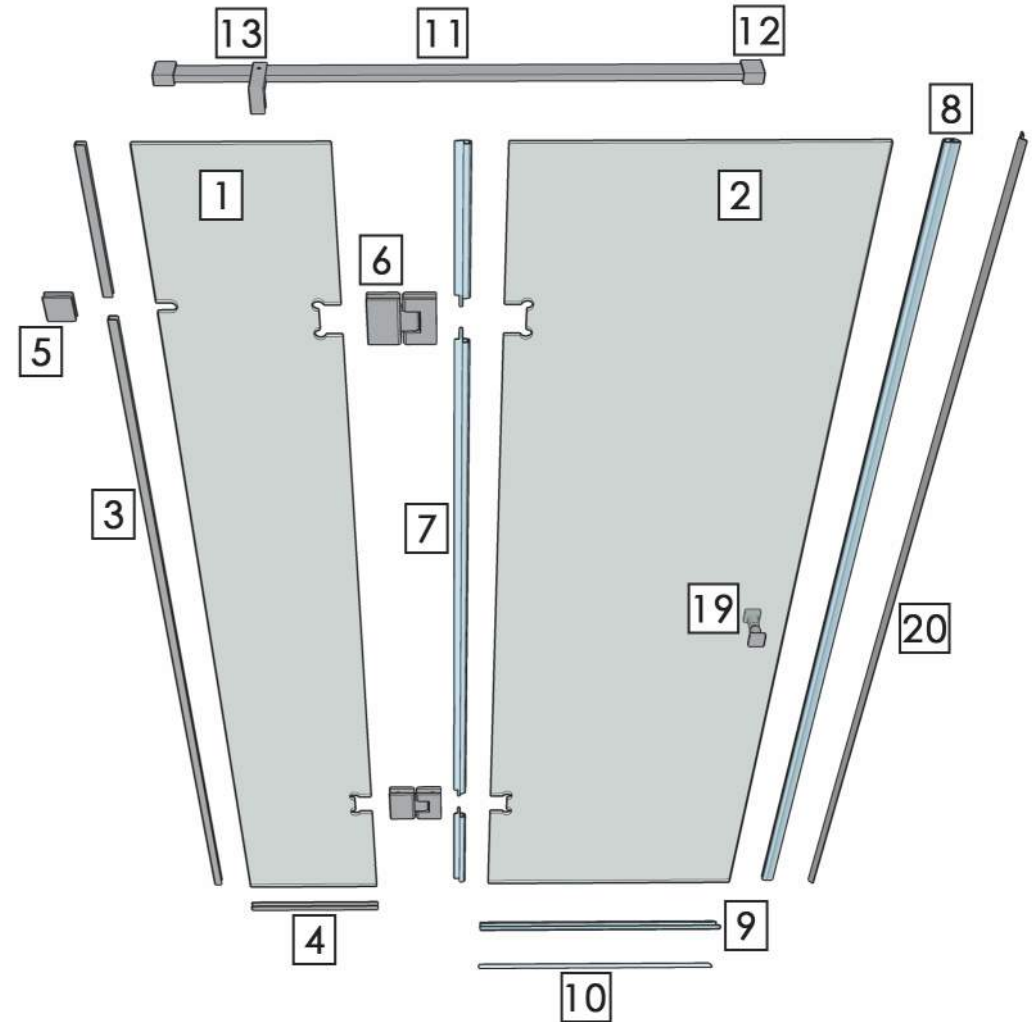

## 1. Розмічаємо місця кріплення профілю.

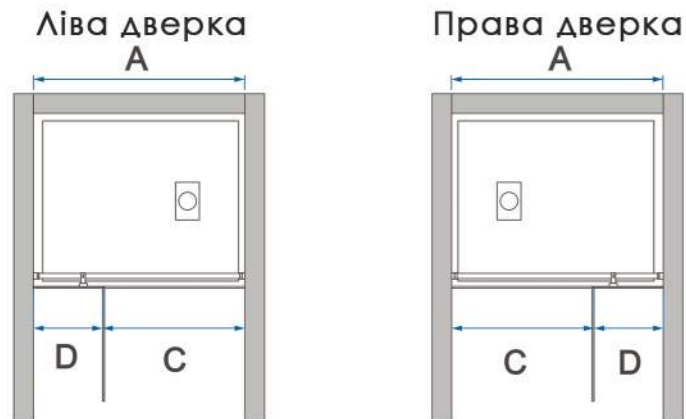

Назва	W023
A	895-910
C мм дверка	575
D	300

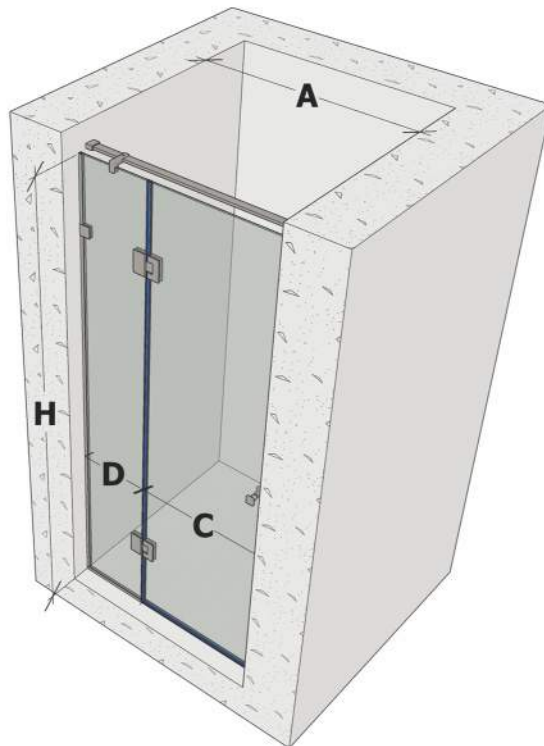

Даний вид розмітки призначений для установки за зовнішніми розмірами скла монтажу по піддону.

## 2. Встановлюємо нижній (4), бічний (3) профілі, бокове скло(1) та кріпимо конектор (5).

Першими потрібно встановити нижні профілі під нерухомі скляні панелі. Зовнішні торці скла та профілі повинні співпадати (мал. А).

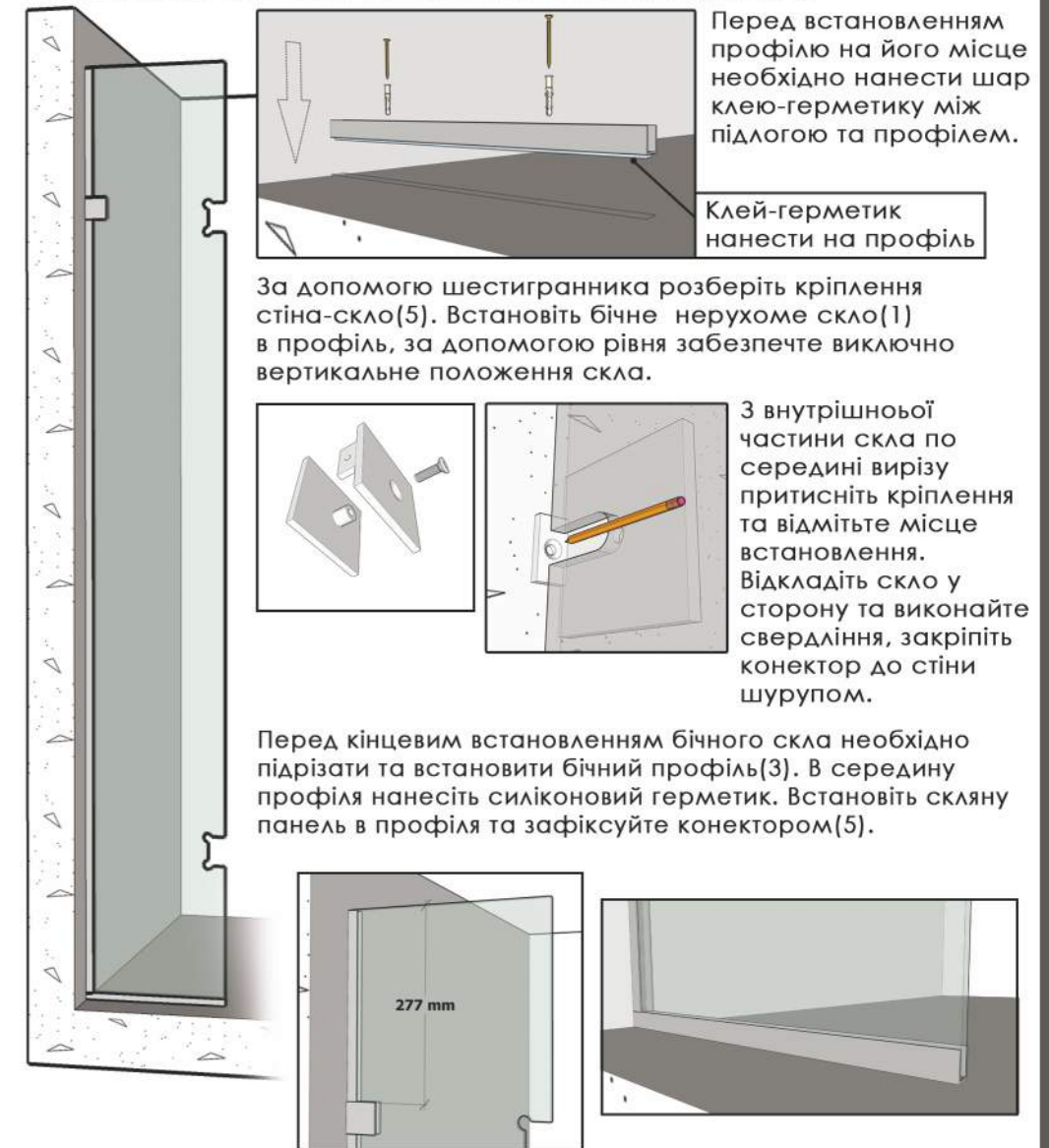

### 3. Встановлення тримача скла (штанги).

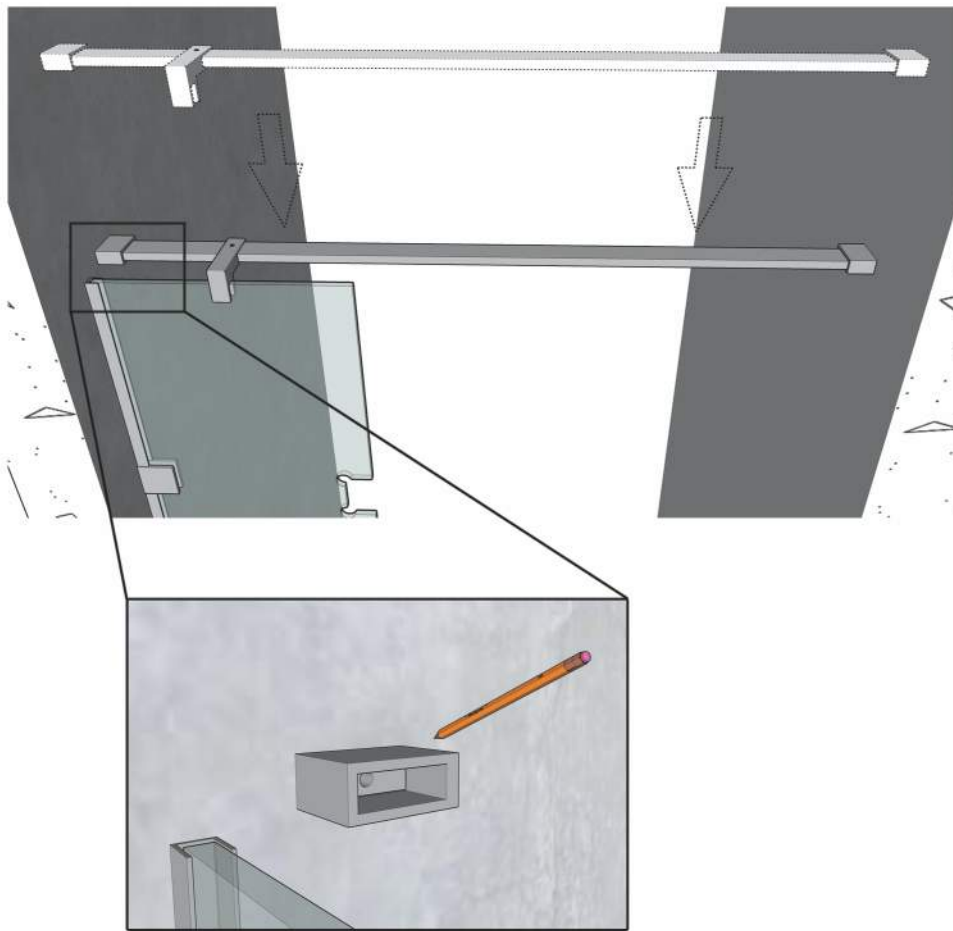

Одягніть на штангу 11 кріплення стабілізатор-стіна 13 та кріплення скло-стабілізатор боковий 13. Зафіксуйте його за допомогою шестигранного ключа.

Одягніть зібрану конструкцію на бокову стінку та нерухому частину дверей. За допомогою рівня встановіть горизонтальне положення. Шурупом з монтажного комплекту надійно закріпіть кріплення штанга-стіна 12 на його місце.

Встановивши скло-тримач на місце, його слід надійно зафіксувати у 4-х місцях гвинтами з використанням шестигранника.

### 4. Кріпимо скляні двері (2).

Перед встановленням дверей, за допомогою шестигранного ключа розберіть петлі(6) та встановіть на скляні двері(2) в місця з отворами для петель.

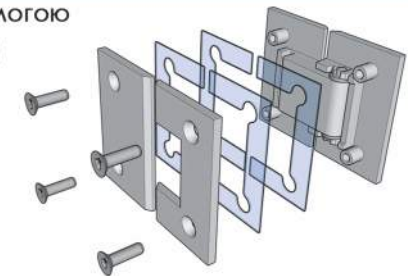

Монтуємо ущільнювач (7) на скляні двері (2) попередньо підрізавши під розміри.

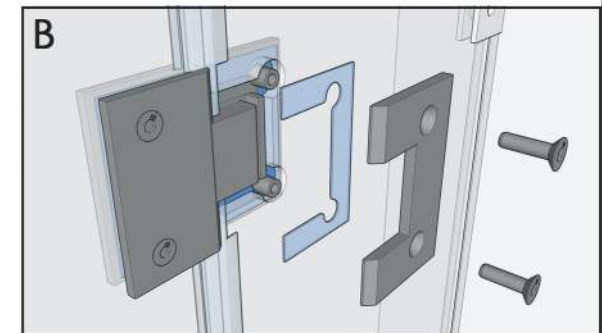
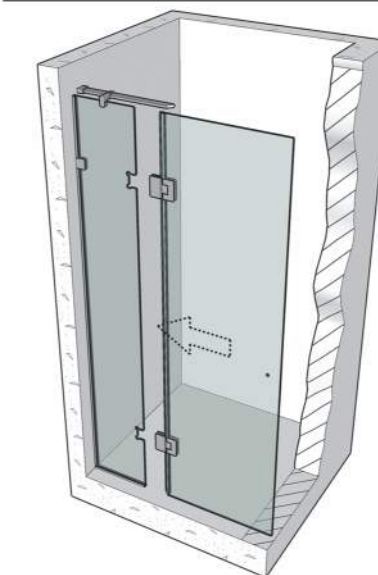
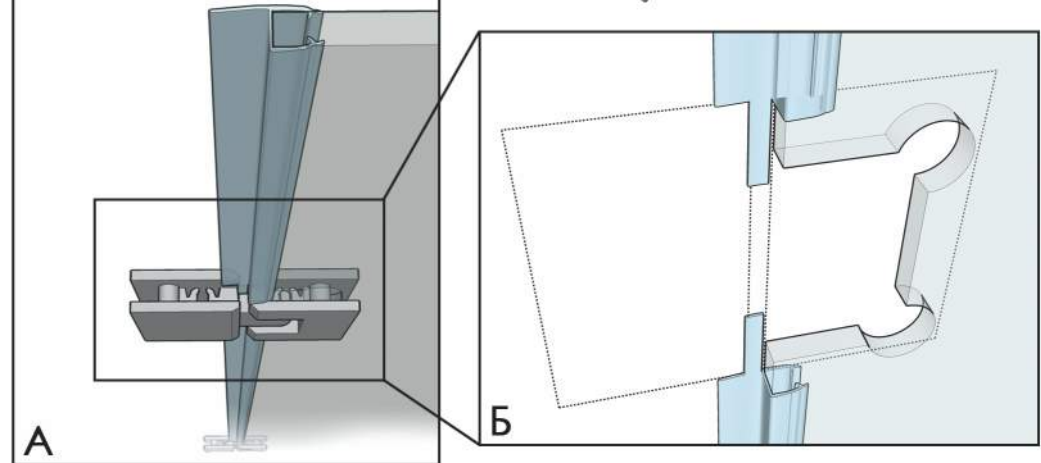

Закріпити петлі зі скляними дверима та ущільнювачем до бокового скла (1) винтами, що входять до набору петель.

## 5. Встановлюємо ущільнювачі, поріжок та ручку.

На скляні двері (2) одягаємо магнітний ущільнювач (8). У закритому положенні дверей, між стіною та ущільнювачем(8) розмістіть магнітну планку(20). Забезпечте їх рівне і щільне прилягання. За допомогою шурупів закріпіть магнітну планку.

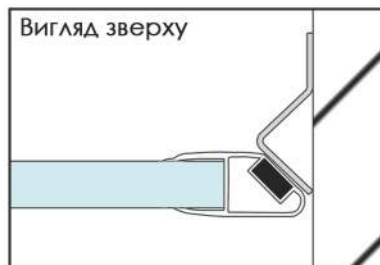

Ущільнювач (9) одягаємо на низ скляних дверей (2) водостеком у середину kabini. Зі сторони магнітної планки підрізаємо ущільнювач під кутом 45° так, щоб він щільно прилягав до магнітної планки.

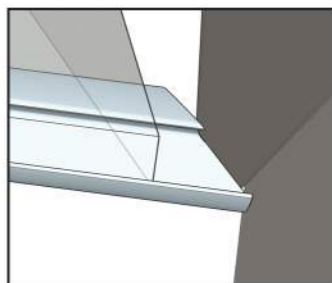
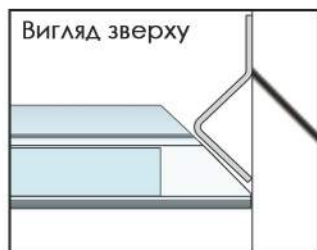

Зі сторони петель продовжуємо ущільнювач за торець скляної дверки до глухого скла, не доходячи до нього на 1-2 мм.

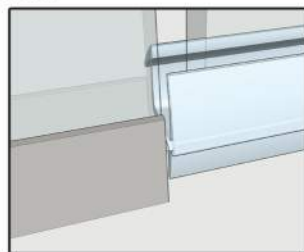

Під дверкою паралельно їй, встановлюємо на герметичний клей акриловий поріжок.

На дверку монтуємо ручку.

## Увага!

Після завершення процесу монтажу kabini користування нею протягом 24 годин не рекомендовано, оскільки час повного застигання клеєвого герметика складає 24 години!

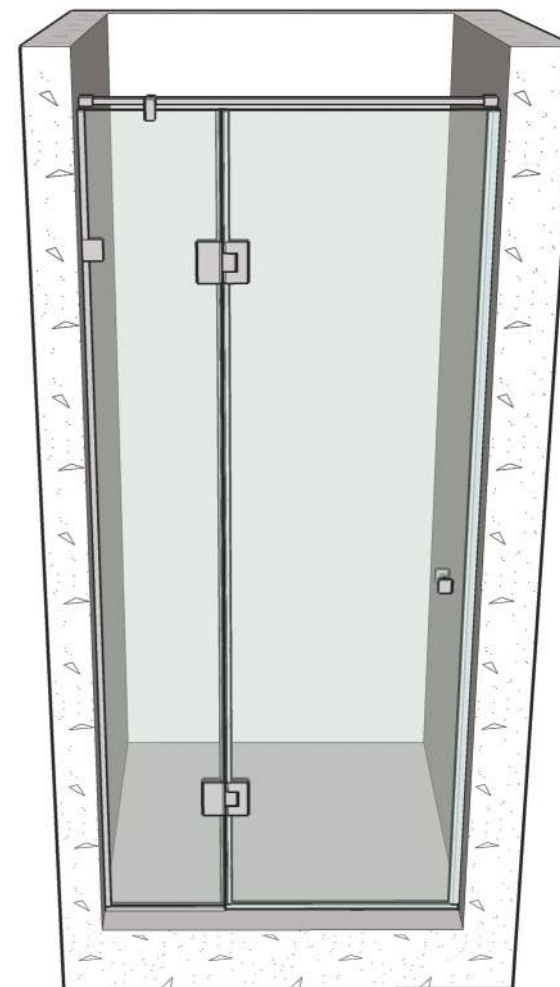
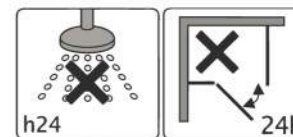

*Дякуємо, що обрали саме нас!*